

A close-up, low-angle shot of the front of a black electric scooter. The scooter is positioned on a wet, dark surface, possibly a road or path, with rain falling heavily around it. The background is blurred, showing some foliage. The scooter's front wheel, fender, and handlebar area are visible, with water droplets on the plastic components.

**MOVEMENT  
THAT SURPRISE**

**NÁVOD K OBSLUZE**

## NÁVOD K OBSLUZE PRO ELEKTRICKÉ KOLOBĚŽKY BOHMAN

# GO

### OBSAH

1. Upozornění
2. Části asložení
3. Před použitím
4. Montáž produktu
5. Fungování
6. Čištění a údržba
7. Řešení problémů
8. Technické specifikace
9. Recyklace elektrospotřebičů
10. Záruka a technický servis

BOHMAN GO RED



BOHMAN GO SILVER



## 1. UPOZORNĚNÍ

Obr. 1

Při řízení koloběžky dodržujte bezpečnostní předpisy. Používejte homologované bezpečnostní prvky- jako jsou přilby a chrániče.

Obr. 2

Koloběžku nepoužívejte za deště.

Obr. 3

Tento produkt nemůže používat více jak jedna osoba najednou.

Obr. 4

Osoby mladší 14ti let, starší 60ti let a těhotné ženy tento produkt používat nemohou.

Obr. 5

Minimální dovolená váha: 20 kg. Maximální dovolená váha: 120 kg.

Maximální doporučená výška uživatele: až 2 metry.

Obr. 6

Nepoužívejte koloběžku, pokud jste požili alkoholické nápoje a nebo jste pod vlivem léků.

Obr. 7

Nepoužívejte telefon ani neposlouchejte hudbu během jízdy na koloběžce

Obr. 8

Věnujte zvýšenou pozornost řízení, pokud se objeví písek, kaluže, bahno, led, sníh nebo schody anebo pokud je tma nebo je povrch mokrý.

Obr. 9

Nepoužívejte koloběžku v nebezpečných místech, kde by mohly být hořlavé nebo výbušné látky, tekutiny anebo nečistoty.

Obr. 10

Tato koloběžka není konstruována pro použití na silnicích a dálnicích. Konzultujte platné předpisy v místě, kde budete koloběžku používat, abyste věděli, kde je možné ji používat.

Obr. 11

Nevěšte na řídítka těžké předměty.

Obr. 12

Vyhňte se na koloběžce schodům v obou směrech.

Obr. 13

Držte říditka vždy oběma rukama.

Obr. 14

Nejezděte na koloběžce jen s jednou nohou na nášlapu.

Obr. 15

Netiskněte akcelerátor, pokud jdete vedle koloběžky.

Obr. 16

Nevjíždějte do kaluží ani na mokré povrchy.

Obr. 17

Dávejte pozor na hlavu, pokud vjíždíte pod střechu nebo do dveří.

Obr. 18

Pokud jedete rychle, neotáčejte rychle říditky do stran.

Obr. 19

Přizpůsobte rychlost při sjíždění klesání a použijte obě brzdy.

Obr. 20

Nenajíždějte ve velké rychlosti na překážky, jako jsou schody nebo obrubníky.

Obr. 21

Nevrážejte koly do překážek.

Obr. 22

Nedotýkejte se pouzdra motoru během nebo ihned po jízdě. Mohl by být horký.

## 2. ČÁSTI ASLOŽENÍ

Obr. 23

1. Zrychlovač
2. Brzda
3. Přední světlo
4. Tyč

5. Kroužek složení
6. Motor
7. Stojan
8. Brzdící disk
9. Řídítka
10. LCD obrazovka
11. Kontrolní panel
12. Zavírací háček
13. Nabíjecí port
14. Kroužek složení
15. Protiskluzový nášlap
16. Zadní blatník
17. Zadní světlo

Obr. 24

1. Brzda řídítek
2. LCD obrazovka
3. Tlačítkofunkce (menu)
4. Regulátor výkonu on/off
5. Páka nazrychlení
6. Indikátor chyby
7. Baterie
8. Rychlost
9. Indikátor přehřátí
10. Rychlost
11. Km/h

### 3. PŘED POUŽITÍM

Vyjměte přístroj z krabice a odstraňte všechny obaly.

Ujistěte se, že jsou obsaženy všechny části a díly, a že jsou v dobrém stavu. Ujistěte se, že obsahuje všechny části a pokud některá chybí nebo není v dobrém stavu, okamžitě kontaktujte Technický servis Bohman.

Vyčistěte všechny části, které přijdou do kontaktu s potravinami, než přístroj poprvé použijete.

## 4. MONTÁŽ PRODUKTU

Rozložení

Zatáhněte za tyč směrem nahoru, zatímco tlačíte směrem dolů zadní blatník.

Vytáhněte tyč, nastavte pojistku signalizující složení do pozice zavřeno a otočte kroužek pro její zajištění.

Obr. 25

Seřídte brzdu pomocí šestistranného klíče M6.

Upevněte a nastavte řídítka. Věnujte při tom pozornost směru otáčení.

Obr. 26

Složení

Vytáhněte kroužek pro uvolnění pojistky.

Otevřete pojistku složení.

Obr. 27

Posuňte směrem dolů pojistku složení a potom tyč.

Zarovnejte háček zavření s otvorem pro uschování tyče na blatníku. Stiskněte ho směrem dolů a ujistěte se, že je zavřený.

Obr. 28

## 5. FUNGOVÁNÍ

Tlačítka

Tlačítko zapnutí/vypnutí: podržte stisknuté toto tlačítko pro zapnutí nebo vypnutí koloběžky.

Akcelerátor: použijte ho pro nastartování koloběžky a pro zrychlení.

Brzda: držte brzdu stisknutou, abyste zastavili. Jemně sešlápněte zadní blatník, abyste posílili proces brždění.

Funkce: stiskněte toto tlačítko pro úpravu rychlosti. Vyberte mezi následujícími programy:

Program ECO: na displeji se nezobrazí žádná ikona.

Program CONFORT: na displeji se zobrazí "D" v bílé barvě.

Program SPORT: na displeji se zobrazí "D" v červené barvě.

Přední a zadní světlomet: Světla, přední i zadní, budou vždy zapnutá, zatímco je koloběžka zapnutá. Při brždění zadní světlo bliká.

Tempomat: udržujte stejnou rychlost po dobu 6ti vteřin pro aktivování tohoto programu. Pro deaktivování stiskněte akcelerátor.

POZNÁMKA: tento program není aktivován v počátečním nastavení.

Upozornění: při brždění zadní světlo bliká.

Fungování palubního počítače:

Palubní počítač má tyto funkce:

P1: výběr km/h nebo mph.

P2: aktivování a deaktivování tempomatu.

P3: aktivace a deaktivace nastartování odrazem nohy.

Způsoby jízdy

Pro výběr programu Eco, rozsviňte displej a stiskněte tlačítko menu, dokud na pravé straně displeje nezmizí symboly bílé D a červené D.

Pro výběr programu Comfort, rozsviňte displej a stiskněte tlačítko menu, dokud se na pravé straně displeje neobjeví symbol bílé D.

Pro výběr programu Sport, rozsviňte displej a stiskněte tlačítko menu, dokud se na pravé straně displeje neobjeví symbol červené D.

Tempomat

Funkci tempomat je možné vypnout a zapnout. Pro její aktivování musíte tisknout tyto dvě tlačítka dokud se neobjeví P0. Poté stiskněte tlačítko menu a vyberte P1. Jakmile jste v P1, otevřete funkci (tempomat) a vyberte hodnotu 1 (deaktivováno) nebo 0 (aktivováno). Pro potvrzení stiskněte obě tlačítka a vraťte se do základního menu.

Automatické nastartování

Funkci automatického nastartování je možné vypnout a zapnout. Pro její aktivování musíte tisknout tyto dvě tlačítka, dokud se neobjeví P0. Poté stiskněte tlačítko menu a vyberte P2. V programu P2 vyberte funkci automatického nastartování a zvolte hodnotu 1 (vypnutí) nebo 0 (zapnutí). Pro potvrzení stiskněte obě tlačítka a vraťte se do základního menu.

Měrná jednotka rychlosti

Rychlost se dá měřit v km/h (0) nebo v mílích/hodinu (1). Pro výběr jednotek vstupte do menu P0 palubního počítače.

JAK JEZDIT NA KOLOBĚŽČE

Obr. 29

Stiskněte tlačítko zapnutí po dobu 2 vteřin.

Obr. 30

S jednou nohou vystoupejte na nášlap nohou a druhou nohou se odrazte.

Obr. 31

Postavte se oběma nohama na nášlap.

Obr. 32

Pravou rukou stiskněte páku plynu a otočte řídítko směrem k tělu.

Stiskněte akcelerátor pro zvýšení rychlosti.

UPOZORNĚNÍ: nejezděte příliš rychle.

Obr. 33

Stiskněte brzdu pro zastavení nebo zpomalení.

Jemně sešlápněte zadní blatník, abyste posílili proces brždění.

Obr. 34

Vystupte z koloběžky, pouze pokud jedete velmi nízkou rychlostí nebo když jste zastaveni.

#### JAK KOLOBĚŽKU NABÍT

Otevřete víčko nabíjecího portu. Ujistěte se, že je čistý a suchý.

Připojte nabíječku baterie a druhou stranu kabelu do sítě elektrického přívodu.

Zkontrolujte, jestli je světelný indikátor nabíjení rozsvícený.

Barva světelného indikátoru se změní, až bude baterie úplně nabitá.

Obr. 35

UPOZORNĚNÍ: jakmile se změní barva světelného indikátoru, nabíječku odpojte. Nedovolte, aby se baterie přebíjela po dlouhou dobu. Mohlo by to ovlivnit její životnost.

POZOR: zavřete nabíjecí port víčkem, aby se do portu nedostal žádný kovový předmět. Baterie by se zkratovala.

#### ZPŮSOB NABITÍ 1

Obr. 36

#### ZPŮSOB NABITÍ

Obr. 37

#### POUŽITÍ PNEUMATIK

Pro správné fungování koloběžky vždy kontrolujte a vždy mějte správně nahuštěné pneumatiky.

Optimální tlak pneumatik je 50 PSI / 3.4 bar / 340 kPa.

Pokud používáte koloběžku poprvé, ujistěte se, že tlak v pneumatikách je správný. Doporučujeme provádět pravidelné kontroly, aby bylo zajištěno, že budou udrženy doporučené hodnoty a vy budete moci efektivně jezdit.

Během životnosti těchto pneumatik se doporučuje používat tepelně těsnící gely, abyste zabránili píchnutí a udrželi efektivitu a výdrž na maximum.

## 6. ČIŠTĚNÍ A ÚDRŽBA

Před započatím čištění se ujistěte, že je koloběžka odpojená od zdroje elektrické energie. Vypněte ji, než ji začnete čistit nebo opravovat.

Použijte jemný vlhký hadřík pro čištění venkovní části koloběžky.

Nikdy koloběžku neponořujte do vody ani do jiné tekutiny, abyste ji vyčistili. Mohlo by to nezvratně zničit elektronické části.



Nepokoušejte se opravit přístroj vlastními silami. V případě zjištění jakékoli anomálie nebo havárie kontaktujte Asistenční technický servis Bohman.

### USKLADNĚNÍ

Ujistěte se, že je koloběžka nabitá, než ji uskladníte na dlouhou dobu. Nabíjejte ji alespoň jednou za měsíc.

Nabíjejte ji pouze v prostorách, kde je pokojová teplota mezi 0 a 35 °C. Uskladněte ji při teplotách mezi -10 a 35 °C.

Nemějte koloběžku uskladněnou venku. Uskladněte ji na suchém a bezpečném místě. Pokud je to nezbytné, přikryjte ji, abyste ji ochránili.

## 7. ŘEŠENÍ PROBLÉMŮ

Obr. 38

Přehřátí. Zastavte koloběžku, dokud nevychladne.

Obr. 39

Vadný motor: C

Selhání akcelérátoru: B

Selhání brzdy: A

UPOZORNĚNÍ: pokud koloběžka ohlásí některou z těchto chyb, je nezbytné opravit nebo vyměnit příslušné díly. Kontaktujte servisní středisko Bohman.

## 8. TECHNICKÉ SPECIFIKACE

Model: Bohman Go RED / Bohman Go SILVER

220-240 V ~ 50/60 Hz

Baterie: 36 V,

Nominální výkon: 350 W

Maximální výkon: 700 W

IP 54

Vyrobena v Číně

## 9. RECYKLACE ELEKTROSPOTŘEBIČŮ



Evropská směrnice 2012/19/EU o odpadních elektrických a elektronických zařízeních (OEEZ) specifikuje elektrospotřebiče, které se nemají recyklovat spolu s ostatním komunálním odpadem. Tyto elektrospotřebiče se musí zlikvidovat samostatně, aby se tak dosáhlo co nejlepší recyklace a využití materiálů, a tímto se omezil dopad, který by lidé mohli mít na životní prostředí.

Symbol přeškrtnutého kontejneru připomíná povinnost zlikvidovat tento produkt správně. Pro obdržení detailních informací o nejvhodnějším možném způsobu naložení s vaším elektrospotřebičem, a/nebo o bateriích, kontaktujte místní úřady.

## 10. ZÁRUKA A TECHNICKÝ SERVIS

Tento produkt má záruku 2 roky od data zakoupení v případě, že zákazník disponuje fakturou nebo dokladem o koupi a produkt je v perfektním stavu a nakládá se s ním adekvátním způsobem tak, jak je uvedeno s v tomto návodu na použití.

Záruka nezahrnuje:

Pokud byl produkt používán nad svoji kapacitu anebo užitnost, byl špatně používán, utrpěl náraz, byl vystaven vlhkosti, ponořen do tekutiny nebo jiné korozivní substance, a jakoukoli vinu připsatelnouspotřebiteli.

Pokud byl produkt rozmontován, modifikován a nebo opravován servisem neautorizovaným oficiálním servisem Bohman.

Pokud byl problém zaviněn normálním používáním a opotřebením součástí.

Záruční servis kryje veškeré defekty zaviněné během výroby po dobu 2 let na základě platné legislativy, s výjimkou spotřebních dílů. V případě špatného zacházení ze strany spotřebitele není záruční servis odpovědný za opravu.

Pokud byste někdy zjistili s přístrojem problém nebo máte nějaký dotaz, spojte se okamžitě s oficiálním Technickým asistenčním servisem Bohman na emailu [bohman@bohmangroup.eu](mailto:bohman@bohmangroup.eu)

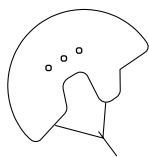

Obr. 1

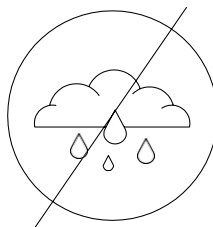
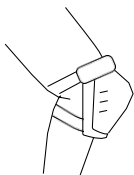

Obr. 2

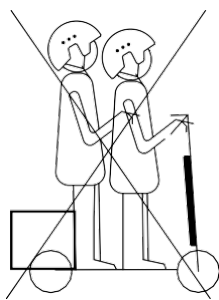

Obr.3

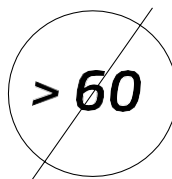
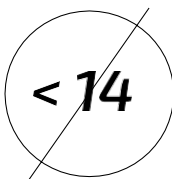
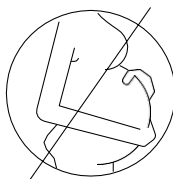

Obr.4

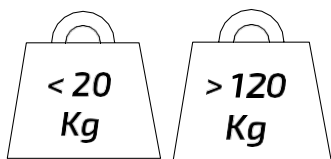

Obr.5

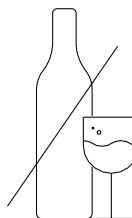

Obr.6

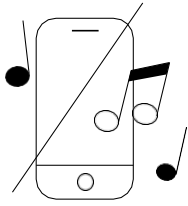

Obr.7

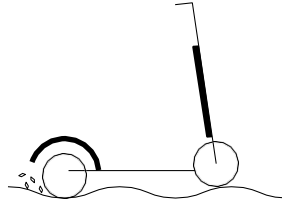

Obr.8

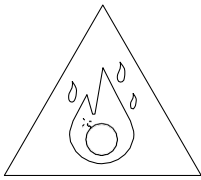

Obr.9

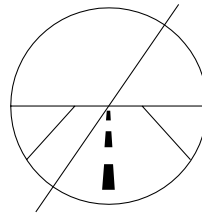

Obr.10

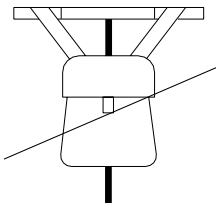

Obr.11

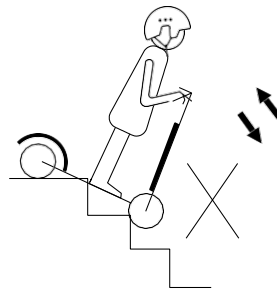

Obr.12

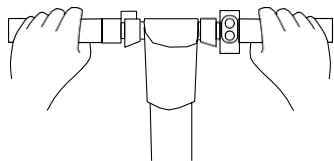

Obr.13

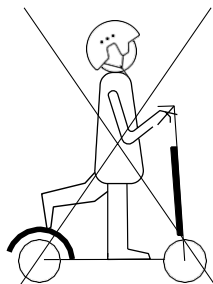

Obr.14

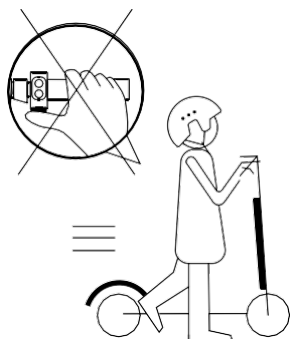

Obr.15

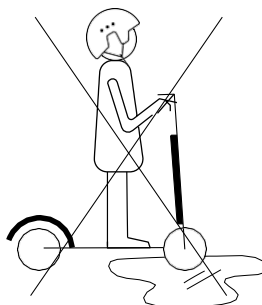

Obr.16

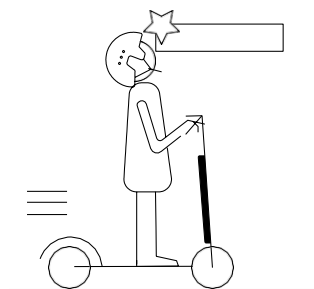

Obr.17

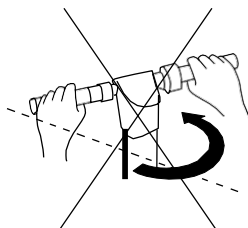

Obr.18

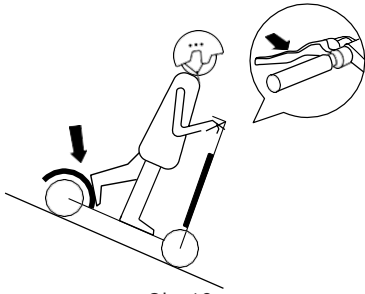

Obr.19

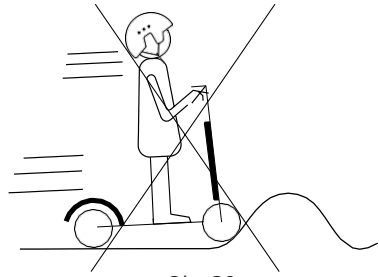

Obr.20

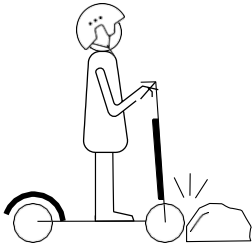

Obr.21

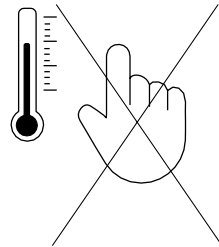

Obr.22

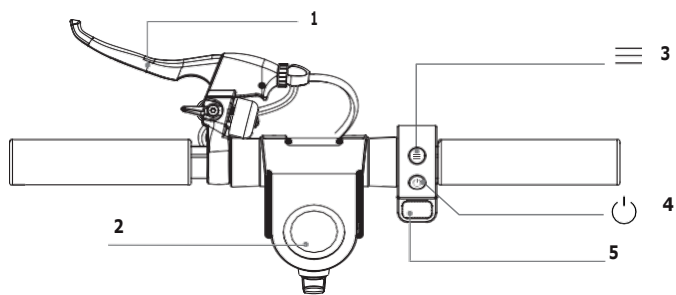

Obr.23

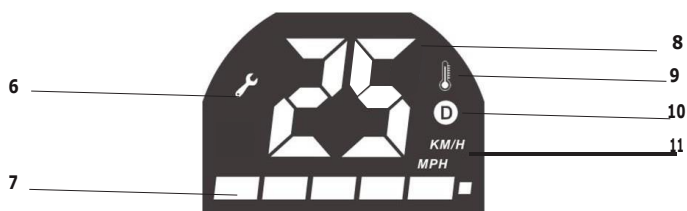

Obr.24

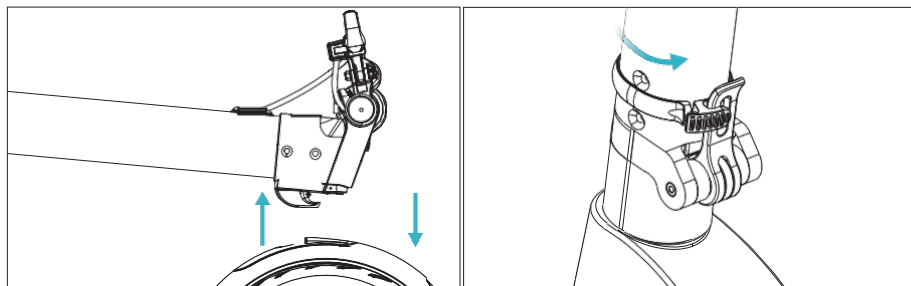

Obr.25

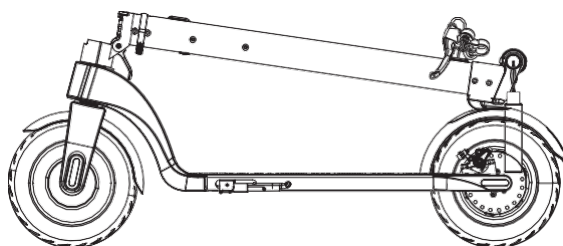
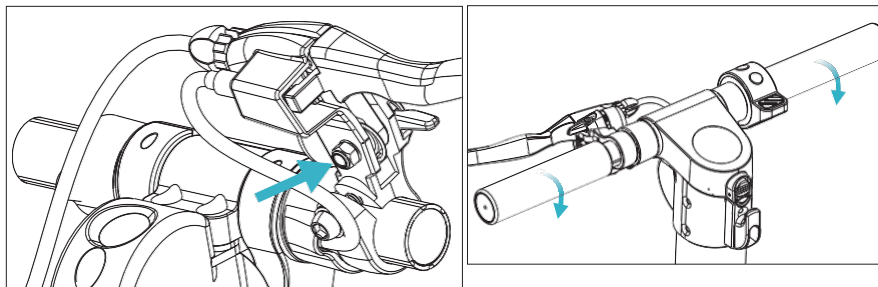

Obr.26



Obr.27



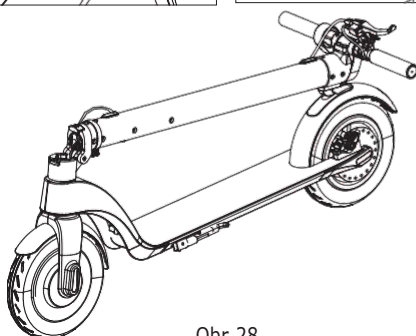
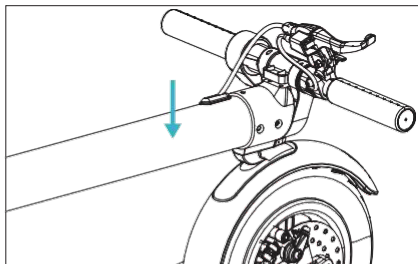
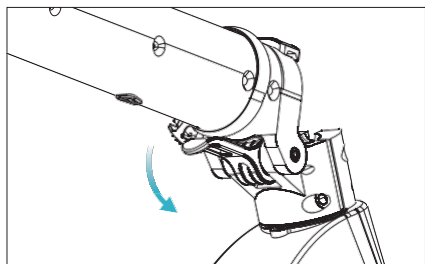

Obr.28

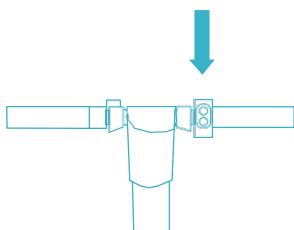

Obr.29

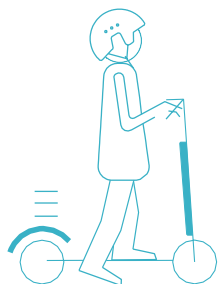

Obr.30



Obr.31

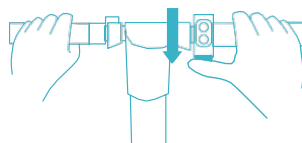
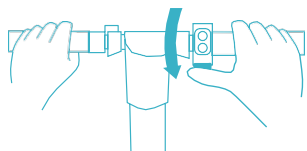

Obr.32

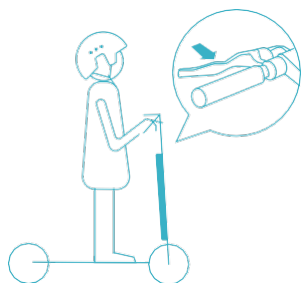

Obr.33

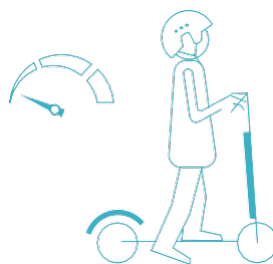

Obr.34

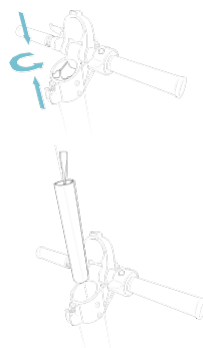
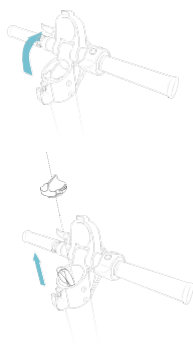

Obr.35

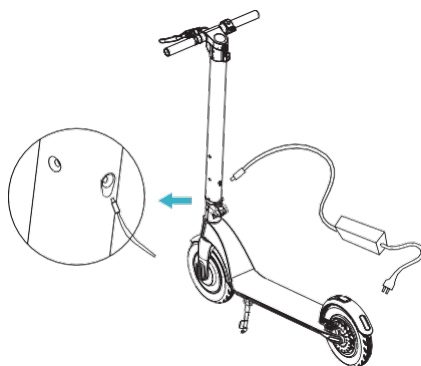

Obr.36

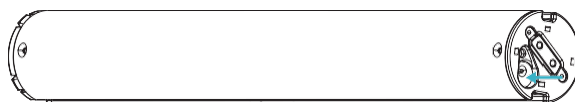
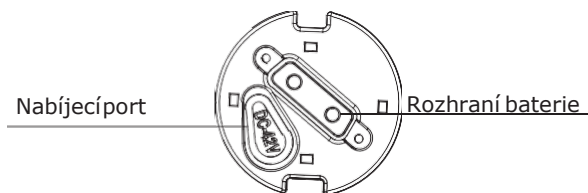

Obr.37



Obr.38



Obr.39

**bohman**<sup>®</sup> | *bikes  
& scooters*

## Kontaktujte nás

Tel: +420 573 034 718

E-mail: [scooters@bohmangroup.eu](mailto:scooters@bohmangroup.eu)

