

cecotec

PROCLEAN 4110

Microondas/Microwave



Návod k použití

OBSAH

Bezpečnostní pokyny	4
1. Části a složení	7
2. Před použitím	7
3. Montáž produktu	8
4. Fungování	8
5. Čištění a údržba	9
6. Technické specifikace	10
7. Recyklace elektrospotřebičů	10
8. Záruka a technický servis	10

BEZPEČNOSTNÍ POKYNY

Před použitím přístroje si pozorně přečtěte následující bezpečnostní pokyny. Uchovejte tento manuál pro pozdější použití nebo pro nové uživatele.

Ujistěte se, že elektrická síť má stejné napětí jako je uvedené na etiketě produktu a že zásuvka je uzemněná.

Nepoužívejte venku.

Tento produkt je vhodný výlučně pro domácí využití.

Tento spotřebič používejte pouze pro účely popsané v této příručce. Neohřívejte v tomto přístroji chemické produkty ani korozivní páry. Není určen k průmyslovým ani laboratorním účelům.

Pokud jsou dveře nebo jejich těsnění poškozeny, nespouštějte spotřebič, dokud nebudou opraveny.

Přístroj nezapínejte na prázdno.

Nepoužívejte nabíjecí základnu, pokud má kabel nebo zásuvku poškozenou, nebo pokud nefungují správně. V případě zjištění jakéhokoli poškození nebo při nesprávném fungování kontaktujte oficiální Asistenční technický servis Cecotec.

Používejte nástroje vhodné pro použití v mikrovlnných troubách. Během používání se ujistěte, že nádoby nepřichází do styku s vnitřními stěnami spotřebiče.

Nepoužívejte vnitřní prostor trouby pro úschovu věcí.

Nepokoušejte se v mikrovlnné troubě smažit potraviny.

Chcete-li se vyhnout riziku požáru, postupujte podle těchto pokynů:

Nevařte potraviny příliš dlouho.

Odstraňte plastové nebo papírové obaly před tím, než jídlo vložíte do trouby.

Neohřívejte tekutiny ani potraviny v uzavřených nádobách.

V případě, že uvidíte vevnitř trouby kouř nebo plameny, nechejte dvířka zavřená, troubu vypněte a odpojte.

Nepokládejte horké jídlo ani nástroje, případně zmrzlé jídlo na otočný talíř, abyste zabránili jeho prasknutí.

Při použití je možné, že trouba a ohřívané jídlo budou velmi teplé. Používejte rukavice, abyste se vyhnuli popálení a jiným zraněním.

Během mikrovlnného provozu v režimu Gril nebo v kombinovaném režimu (1, 2 nebo 3) jsou všechny části spotřebiče pravděpodobně horké, včetně dvířek a horní části výrobku. Nezapomeňte používat rukavice nebo jiný typ ochrany.

Tento přístroj může být používán dětmi od 8mi let, pokud jsou pod neustálým dozorem.

Tento produkt může být používán osobami s mentálním, fyzickým nebo sensorickým omezením, nebo osobami, kterým chybí zkušenost nebo znalost, pokud jsou pod dohledem nebo jim bylo vysvětleno bezpečné fungování přístroje a rozumí nebezpečím, které z tohoto používání plynou.

Dohlížejte na děti, abyste se ujistili, že si s přístrojem nehrají. Je naprosto nezbytné na přístroj dohlížet, pokud je používán v blízkosti dětí nebo přímo dětmi.

Tento produkt je zařízení třídy B skupiny ISM 2. Definice skupiny 2 obsahuje všechna zařízení ISM (průmyslová, vědecká a lékařská), ve kterých je generována a / nebo používána vysokofrekvenční energie ve formě elektromagnetického záření a / nebo použita pro zpracování materiálu, a veškerá EDM zařízení. Zařízení třídy B je typ zařízení vhodný pro použití v domácích zařízeních a v zařízeních přímo připojených k elektrické síti nízkého napětí, která zásobuje budovy používané pro domácí účely.

Jakákoli oprava nebo údržba, která zahrnuje odstranění některé krycí desky nebo manipulaci s kabely, by měla být provedena kvalifikovaným personálem.

ČEŠTINA

Je nezbytné používat materiály a nádoby, které jsou bezpečné pro použití v mikrovlnných troubách. V následující tabulce je možné vidět, které materiály jsou vhodné a které ne:

Materiál nádoby	Gril	Combi	Mikrovlnná trouba	Upozornění
Žárovzdorná keramika	Ano	Ano	Ano	Nikdy nepoužívejte malovanou keramiku se sklem nebo okrajem.
Žárovzdorné plasty.	Ne	Ne	Ano	Nikdy je neohřívejte v mikrovlnné troubě po delší dobu.
Varné sklo	Ano	Ano	Ano	
Plastová folie	Ne	Ne	Ano	Nepoužívejte k přípravě masa, vysoké teploty by ho mohly poškodit.
Gril	Ano	Ano	Ne	
Kovová nádoba	Ne	Ne	Ne	Mikrovlnné záření neprochází kovem.
Lakovaná nádoba	Ne	Ne	Ne	Málo žárovzdorné plasty.
Bambus nebo papír.	Ne	Ne	Ne	Málo žárovzdorné plasty.

1. ČÁSTI A SLOŽENÍ

Obr. 1

1. Systém bezpečnostního blokování dvířek
2. Okénko mikrovlnné trouby
3. Rotující osa
4. Rotující prsteneček
5. Otočný talíř
6. Kontrolní panel
7. Slídová podložka
8. Gril

Obr. 2

1. Nízký výkon
2. Rozmrazit
3. Střední výkon
4. Středně vysoký výkon
5. Vysoký výkon
6. Gril
7. Kombi 1
8. Kombi 2
9. Kombi 3

2. PŘED POUŽITÍM

Vyjměte přístroj z krabice. V případě, že mikrovlnná trouba je pokryta plastovým protektorem, před použitím jej odstraňte. Ujistěte se, že není poškozený. Pokud nějaké poškození najdete, okamžitě to oznamte Asistenčnímu technickému servisu.

Postavte přístroj na rovný povrch, stabilní a suchý, v dostatečné vzdálenosti od korozivních materiálů, tepla nebo vlhkosti, jako jsou například voda a plynové hořáky.

Přístroj by měl mít zajištěnu dobrou ventilaci, proto je nezbytné respektovat tyto vzdálenosti:

Zadní část od zdi: 10 cm.

Postranní část od zdi: 5 cm.

Nad horní stranou: 20 cm.

Mikrovlnná trouba od podlahy: 85 cm.

Přístroj by měl být umístěn minimálně 5 metrů od televize, rádia nebo antény.

Abyste nedošlo k úrazu elektrickým proudem, musí být mikrovlnná trouba instalována tak, aby byla zástrčka přístupná a aby zaručovala účinné uzemnění v případě úniku proudu.

Abyste přístroj fungoval, dvířka přístroje musí být správně zavřena.

V případě, že najdete uvnitř nebo zbytky materiálu z výroby uvnitř přístroje, nechejte dvířka

ČEŠTINA

otevřená, aby se zajistila dobrá ventilace. Doporučuje se několikrát ohřát sklenici vody na vysokou teplotu.

Upozornění: nikdy se nepokoušejte se odstranit slídovou desku.

3. MONTÁŽ PRODUKTU

Zapojte přístroj do elektrického přívodu. Před připojením se ujistěte, že je časovač v počáteční poloze. Neblokujte ventilační mřížku.

Vložte jídlo na otočný talíř a zavřete dvířka. Jídlo by mělo být v nádobě, nikdy přímo na talíři.

Vyberte stupeň výkonu.

Naprogramujte časovač. Pokud je požadovaný čas vaření kratší než 10 minut, po 10 minutách otočte voličem výkonu a poté se vraťte na požadovaný počet minut.

Mikrovlonná trouba začne fungovat po nastavení časovače. Pokud je nutné vaření zastavit, kdykoli otevřete dvířka mikrovlnné trouby.

Chcete-li pokračovat v činnosti, znovu zavřete dvířka.

Po uplynutí naprogramovaného času zazní alarm a vnitřní světlo přístroje se automaticky vypne. Pokud vyjmete nádobu z mikrovlnné trouby před zazněním alarmu, nezapomeňte otočit kolečko časovače do výchozí polohy, aby se zabránilo tomu, aby pracovala na prázdnou.

4. FUNGOVÁNÍ

Časovač





Čas ohřevu programovatelný na 30 minut.

Je možný programovat po minutách.

Po dokončení zazní varovný signál konce vaření a časovač se vrátí do výchozí polohy.

Regulátor síly

Má 5 stupňů výkonu:

 Vysoký výkon	Výkon 100%:	Rychlé vaření
 Středně vysoký výkon	Výkon 81%:	Normální vaření
 Střední výkon	Výkon 58%:	Pomalé vaření
 Rozmrazit	Výkon 36%:	Rozmrazit
 Nízký výkon	Výkon 18%:	Udržet teplé

Následující tabulka ukazuje přibližnou dobu rozmrazování různých potravin:

Typ potravin	Váha	Čas rozmrazení
Maso	0.1-1.0 kg	1:30-26:00
Drůbež	0.2-1.0 kg	2:30-22:00
Mořské plody	0.1-0.9 kg	1:30-14:00

Funkce

Během této funkce budou aktivovány odpory. Je ideální pro grilování uzenin, kuřecích křídél, masa, sendvičů atd.

Kombinace: magnetron a rezistory pracují střídavě. Vyberte vhodný režim podle vlastností jídla:

- Kombinace 1: čas fungování: 30% magnetronu, 70% rezistory.
- Kombinace 2: čas fungování: 49% magnetronu, 51% rezistory.
- Kombinace 3: čas fungování: 67% magnetronu, 33% rezistory.

Vaření v mikrovlnné troubě

Umístění potravin: dejte nejsilnější části potravin na okraj otočného talíře. Snažte se zabránit překrývání potravin.

Hlídejte čas vaření: nastavte minimální čas nezbytný k uvaření jídla a poté případně čas přidávejte. Příliš dlouhý čas ohřívání může způsobit kouř nebo potraviny spálit.

Přikryjte potraviny během vaření: zakrytím se zabrání stříkancům a potraviny se uvaří jednodušeji.

Obraťte a zamíchejte potraviny jedenkrát během vaření.

Dodržujte čas přehřátí: nepřekračujte specifikovaný čas na etiketě každé potraviny.

5. ČIŠTĚNÍ A ÚDRŽBA

Upozornění: přístroj, stejně jako uvíznuté zbytky jídla je nutné periodicky čistit.

Odpojte přívodový kabel ze zdi před tím, než začnete s čištěním. Během čištění se vyhněte ponoření do vody ani jiné tekutiny.

Špatná údržba a čištění přístroje může způsobit opotřebení povrchu a ovlivnit životnost přístroje.

Nikdy nepoužívejte silné saponáty, benzín, prášková abraziva nebo kovové kartáče na čištění jakékoli části elektrického přístroje.

Neodstraňujte slídkovou desku.

Při dlouhodobém používání přístroje je možné, že se ve vnitřním prostoru objeví silný zápach.

Chcete-li se těchto zápachů zbavit, proveďte jednu z následujících akcí:

Umístěte sklenici s několika plátky citrónu dovnitř mikrovlnné trouby a ohřívejte je na silný výkon po dobu 2-3 minuty.

Umístěte sklenici červeného čaje dovnitř mikrovlnné trouby a ohřívejte je na silný výkon po dobu 2-3 minut.

Umístěte pomerančové slupky dovnitř mikrovlnné trouby a ohřívejte je na silný výkon po dobu 1 minuty.

Použijte vlhký jemný hadřík pro vyčištění spár, dvířek, vnitřních stěn a otočného talíře.

6. TECHNICKÉ SPECIFIKACE

MODEL: ProClean 4110

Reference produktu: 01547

Výkon mikrovlnné trouby: 800 W

Výkon grilu: 1000 W

Napětí a frekvence: 230 V, 50 Hz

Objem: 23 L

Vyrobena v Číně | Navrženo ve Španělsku

7. RECYKLACE ELEKTROSPOTŘEBIČŮ



Evropská směrnice 2012/19/EU o odpadních elektrických a elektronických zařízeních (OEEZ) specifikuje elektrospotřebiče, které se nemají recyklovat spolu s ostatním komunálním odpadem. Tyto elektrospotřebiče se musí zlikvidovat samostatně, aby se tak dosáhlo co nejlepší recyklace a využití materiálů, a tímto se omezil dopad, který by lidé mohli mít na životní prostředí. Symbol přeškrtnutého kontejneru připomíná povinnost zlikvidovat tento produkt správně. Pro obdržení detailních informací o nevhodnějším možném způsobu naložení s vaším elektrospotřebičem, a/nebo o bateriích, kontaktujte místní úřady.

tento produkt správně. Pro obdržení detailních informací o nevhodnějším možném způsobu naložení s vaším elektrospotřebičem, a/nebo o bateriích, kontaktujte místní úřady.

8. ZÁRUKA A TECHNICKÝ SERVIS

Tento produkt má záruku 2 roky od data zakoupení v případě, že zákazník disponuje fakturou nebo dokladem o koupi a produkt je v perfektním stavu a nakládá se s ním adekvátním způsobem tak, jak je uvedeno s v tomto návodu na použití.

Záruka nezahrnuje:

Pokud byl produkt používán nad svoji kapacitu anebo užitost, byl špatně používán, utrpěl náraz, byl vystaven vlhkosti, ponořen do tekutiny nebo jiné korozivní substance, a jakoukoli vinu připsatelnou spotřebiteli.

Pokud byl produkt rozmontován, modifikován anebo opravován servisem neautorizovaným oficiálním servisem Cecotec.

Pokud byl problém zaviněn normálním používáním a opotřebením součástí.

Záruční servis kryje veškeré defekty zaviněné během výroby po dobu 2 let na základě platné legislativy, s výjimkou spotřebních dílů. V případě špatného zacházení ze strany spotřebitele není záruční servis odpovědný za opravu.

Pokud byste někdy zjistili s přístrojem problém nebo máte nějaký dotaz, spojte se okamžitě s oficiálním Technickým asistenčním servisem Cecotec na telefonním čísle +34 96 321 07 28.

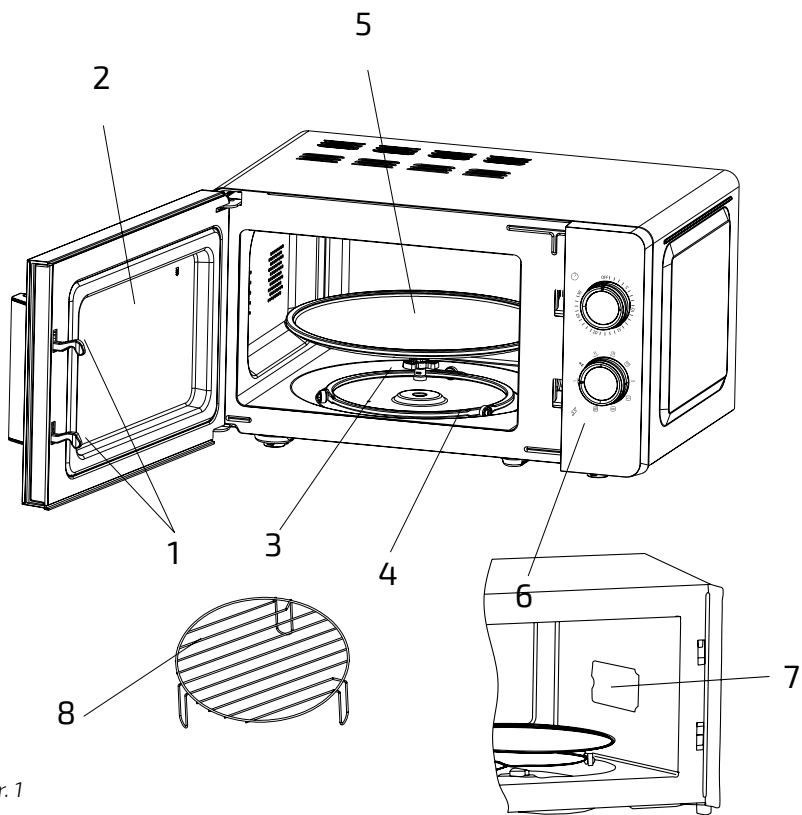

Obr. 1

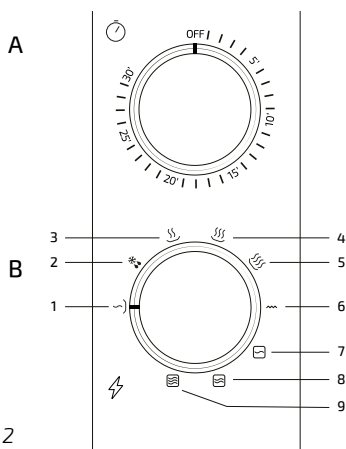

Obr. 2

www.cecotec.es

Grupo Cecotec Innovaciones S.L.
C/ de la Pinadeta s/n, 46930
Quart de Poblet, Valencia (Spain)
PE01200630